

業務用

●表示価格には消費税が含まれておりません。

メリットいっぱいの
電動錠システム
を選ぼう

安心安全

スムーズ

便利

ラクラク

快適

心配無用



「**ただいま**」を
もっと
快適に。

新しいスタイルの 安心・安全・便利な

電動錠システムのメリット

便利

玄関まで行かずに
リビングで
解錠できるから
便利。



ラクラク

買い物帰りなど、
手荷物が
多いときにも
ラクラク。



スムーズ

鍵穴にカギを
差し込む手間が
ないからとっても
スムーズ。



快適

操作の手間が
少ないから、
雨の日でも快適。



安心安全

ピッキングにも
強い2ロック仕様で、
安心安全。



心配無用

施錠は自動で
してくれるから*、
カギのかけ忘れの
心配無用。

*システムによって異なります。

だから私は電動錠!

「外出も頻繁だし、できるだけスムーズに出入りしたい。」
そんな声にお応えする、新しいスタイルの電動錠システムの誕生です。

電動錠システムが、 暮らしのトビラを開きます。

暮らしにジャストフィットする
3つのシステムを
ラインナップ

system

1

カン タン
**簡単電池錠
システム**

配線不要で手軽&便利な電池錠

標準装備

+
¥73,000

特長

- タッチボタンを押すだけで簡単解錠
- ドアを閉めると自動施錠(自動施錠ON/OFF機能有)
- リモコン操作での施解錠も可能

※手動錠PSタイプが **標準装備** となります。

system

2

ラク ラク
**楽楽電気錠
システム**

室内側からの解錠など便利な
システムへの拡張性も備えた電気錠

標準装備

+
¥128,000~

特長

- ドアに近づくだけでラクラク解錠
- タッチボタンへの切替えが可能
- ランクアップ(機能拡張)が可能

※表示価格はベーシックプランの場合です。
ランクアップによって金額は変わります。

system

3

**iEL電気錠
システム**

他の様々なシステムへの拡張性に
優れた制御回路一体型の電気錠

標準装備

+
¥187,000~

特長

- 選べる3タイプの基本システム
- 施錠忘れ防止機能付
- ランクアップ(機能拡張)が可能

※表示価格はベーシックプランの場合です。
ランクアップによって金額は変わります。

電動錠

（スタイルに合わせて
選べる3つのシステム。）

施錠の利便性を高める3つの電動錠システムをラインナップ。ライフスタイルや条件に合わせて、最適な錠スタイルをお選びいただけます。

Type
1

簡単電池錠システム

タッチボタンを押すだけで簡単解錠
リモコンをバッグなどに入れたまま、ハンドル上部のタッチボタンを押すだけで簡単解錠。カギを取り出す・回すというアクションが不要な簡単操作の錠システムです。

タッチボタンを押すだけで簡単解錠

ドアを閉めると自動施錠
(自動施錠ON/OFF機能有)

リモコン操作での施錠も可能

手動錠PSタイプ(標準装備) + **¥73,000**

システム

リモコン

電池
配線不要

Type
2

楽楽電気錠システム

ドアに近づくだけでラクラク解錠
リモコンをバッグなどに入れたまま、ドアに近づくだけでラクラク解錠。タッチボタン操作への切替えや、他のシステムと組合せて機能拡張することもできます。

ドアに近づくだけでラクラク解錠

タッチボタン操作への切替えが可能

ランクアップ(機能拡張)が可能

手動錠PSタイプ(標準装備) + **¥128,000~**

リモコン

電気

室内側
インターフェイスユニット

Type
3

iEL電気錠システム

自由に選べる高性能キーシステム
ノンタッチキー・タッチキー・ケイタイキープランの基本3プランをご用意。基本プランにプラスできるランクアッププラン(機能拡張)もご用意しています。

選べる3タイプの基本システム

施錠忘れ防止機能付

ランクアップ(機能拡張)が可能

手動錠PSタイプ(標準装備)との差額 + **¥187,000~**

基本3プラン

ノンタッチキー
ノンタッチタグ

タッチキー
タッチキー

ケイタイキー
ケイタイキー

電気

室内側
操作盤

室外

リモコンを
バッグに
入れたまま
ボタンにタッチ



室内

サムターン・
リモコンで施錠

※自動施錠設定に切替えることも可能です。

リモコンをバッグに
入れたままボタンに
タッチ

リモコンをバッグに
入れたままドアに
近づくだけ



切替可能

自動で施錠されます



リーダーに
IDキーをかざす



タッチキーをバッグに
入れたままボタンにタッチ



リーダーに
ケイタイをかざす

サムターン・
リモコンで施錠

※自動施錠設定に切替えることも可能です。

※サムターンで主錠(上側)を操作すると
下側の錠も追従してロックされます。

Type 1 カン タン 簡単電池錠システム



タッチボタンを 押すだけで簡単解錠

リモコンをバッグなどに入れたまま、ハンドル上部のタッチボタンを押すだけで簡単解錠。カギを取り出す・回すというアクションが不要な簡単操作の錠システムです。

電気配線工事は不要です

手動錠PSタイプに
プラス
+ ¥73,000



**タッチボタンを
押して解錠**

ハンドル上部のタッチボタンを押すだけのワンアクションで簡単に解錠できます。

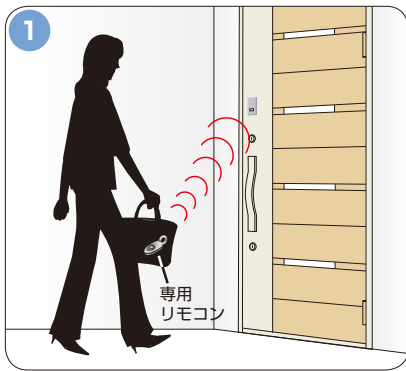

1 リモコンはカバンやポケットの中に入れたまま。



2 ドアに設置されたタッチボタンを押す。

**リモコン操作で
施解錠**

タッチボタンを使わず、リモコンのボタンを押して施解錠することもできます。



1 リモコンをカバンやポケットの中から取り出す。



2 ドアに設置されたリーダーに向けてリモコンスイッチを押す。

操作方法は選べる2種類

簡単電池錠システム仕様 [乾電池式]配線工事は必要ありません。

プラン名	防犯配慮		配線設備工事		室内から解錠操作		帰宅時の解錠操作				来訪者確認		基本構成	+オプション部位	手動錠との価格差 (オプションのぞく)	
	閉め忘れ不正解錠防止				居室	玄関	タッチ	リモコン	扉に近づくと自動解錠	鍵のタイををかざす	暗証番号入力	指紋認証				ガードアーム
ベーシックプラン	●						●	●					●	専用枠 + ドア本体(+子ドア) + 共通ハンドルセット + 簡単電池錠用シリリンダー(PSタイプ) + 簡単電池錠セット <small>※他KABAタイプ、WXタイプも選択可能です ※リモコン2個入</small>	専用リモコン(追加手配分) ¥8,900 <small>※最大8個まで</small>	+ ¥73,000

価格はPSシリリンダータイプの場合です。

簡単電池錠システムの特長

利便性

キーを取り出す・回す操作が不要。

リモコンをバッグなどに入れたまま
タッチボタンを押すだけなので、
鍵を取り出して回すという操作が不要です。

どなたにも使いやすい優れた操作性。

複雑な操作が不要なので、小さなお子さまからお年寄りまで、
ご家族全員に快適にお使いいただけます。

持ち運びやすいサイズのリモコン。

リモコンは持ち運びやすいコンパクトサイズなので、
バッグやポケットに入れてもスペースをとりません。
※最大8個まで登録可能です。



防犯性

カギのかけ忘れを防ぐ
自動施錠に切替可能です。

「無締まり」状態を防ぐため、ドアを閉めると
上下のカギを自動施錠する機能を備えています。
※閉め出し防止の為、
外出時には必ず鍵をお持ちください。

ピッキング対策に有効な
施錠復帰機能付。

上部か下部どちらか一方を解錠した場合、
20秒以内にもう一方も解錠しないと
自動的に施錠状態に戻るため、
ピッキングやサムターン回し対策に有効です。

サムターン回しによる
侵入をブロック。

サムターンの脱着が可能なので、
外出時や就寝時に取り外しておけば、サムターンを操作して
解錠される心配がありません。



2ロックで防犯効果がアップ。

錠をハンドルの上下2ヶ所に設けることで、
ピッキング等による不正解錠を困難にし、
防犯効果を高めます。



ドアの2つのロックを自動で同時に解錠。

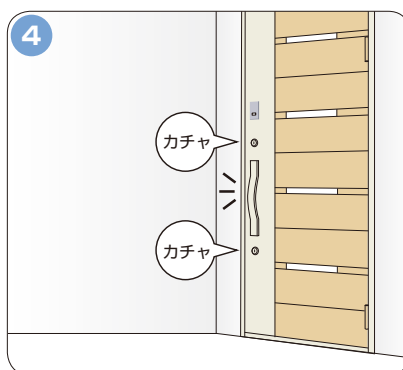

室内側で、サムターンまたはリモコンで施錠。
※自動施錠設定に切替えることも可能です。



ドアの2つのロックを自動で同時に解錠。

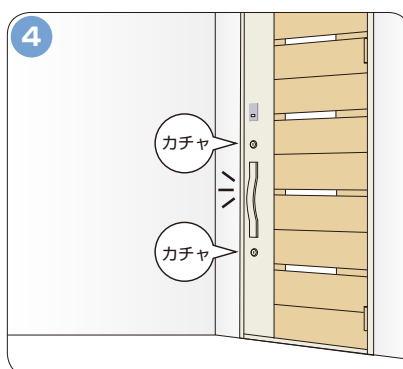

室内側で、サムターンまたはリモコンで施錠。
※自動施錠設定に切替えることも可能です。

簡単電池錠・楽楽電気錠
施解錠作動範囲

タッチボタン(ノンタッチ含む)
施解錠作動範囲

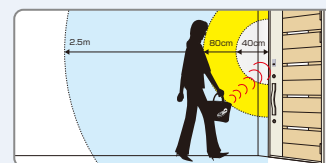

40cm~80cm作動範囲
80cm~2.5m作動する場合がある範囲※1

リモコン施解錠作動範囲

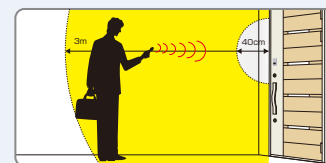

40cm~3m作動範囲※2

※1.電波状況により作動する場合があります。
※2.電波状況により、作動距離が短くなる場合があります。●電波状況により、機能が使えなくなる場合があります。●0~40cmの範囲は作動しない場合があります。



ドアに近づくだけで 楽楽解錠

リモコンをバッグなどに入れたまま、ドアに近づくだけでラクラク解錠。タッチボタン操作への切替えや、他のシステムと組合せて機能拡張することもできます。



切替可能

手動錠PSタイプに

プラス ¥128,000 ~

ベーシックプラン操作方法は3種類から選べます

スルーモード

近づくだけで解錠

リモコンをカバンなどに入れたまま、ドアに近づくだけで楽々解錠できます。



リモコンはカバンやポケットの中に入れたまま。



ドアの2つのロックを自動で同時に解錠。

タッチモード

タッチボタンを押して解錠

ハンドル上部のタッチボタンを押すだけのワンアクションで簡単に解錠できます。



リモコンはカバンやポケットの中に入れたまま。



ドアに設置されたタッチボタンを押す。

リモコン操作で施解錠

タッチボタンを使わず、リモコンのボタンを押して施解錠することもできます。



リモコンをカバンやポケットの中から取り出す。



ドアに設置されたリーダーに向けてリモコンスイッチを押す。

楽楽電気錠システム仕様(ベーシックプラン) [100V通電式]配線工事が必要。

プラン名	防犯配慮		配線設備工事		室内から解錠操作		帰宅時の解錠操作					来訪者確認		基本構成	+オプション部位	手動錠との価格差 (オプションのぞく)	
	誤め忘れ不正解錠防止				居室	玄関	タッチ	リモコン	扉に近づくと自動解錠	鍵のタイををかざす	暗証番号入力	指紋認証	ガードアーム				TVインターホン
ベーシックプラン	自動施錠	施錠復帰機能	施錠追従機能	電源工事	屋内配線	JEMA規格	操作盤(電気錠コントローラ)	操作表示盤(外出解錠ボタン)	※1	※2				増設可	専用枠 + ドア本体(+子ドア) + 共通ハンドルセット + 楽楽電気錠用シリリンダー(PSタイプ) + 楽楽電気錠セット(インターフェイスユニット)	専用リモコン(追加手配分) ¥8,900 ※最大8個まで	+¥128,000

※1:タッチモードの場合(切替可能) ※2:スルーモードの場合(切替可能)

価格はPSシリリンダータイプの場合です。

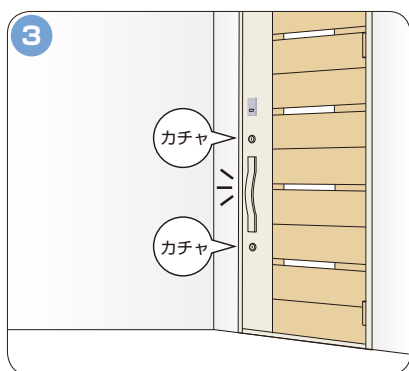

ドアが閉まると自動施錠されます。



ドアの2つのロックを自動で同時に解錠。

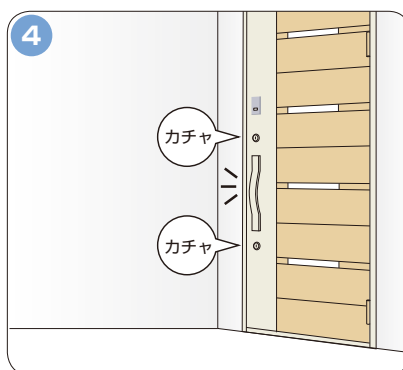

ドアが閉まると自動施錠されます。



ドアの2つのロックを自動で同時に解錠。

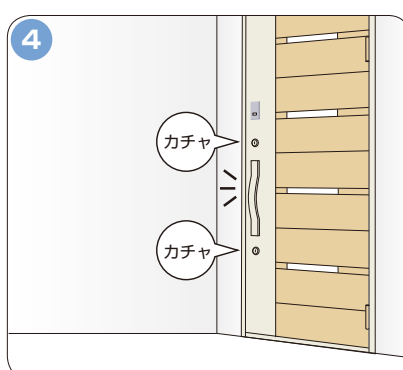

ドアが閉まると自動施錠されます。

簡単電池錠・楽楽電気錠
施解錠作動範囲

タッチボタン(ノンタッチ含む)
施解錠作動範囲

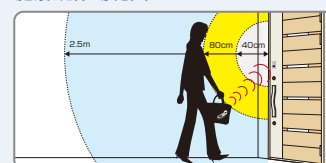

40cm~80cm作動範囲

80cm~2.5m作動する場合がある範囲※1

リモコン施解錠作動範囲



40cm~3m作動範囲※2

※1.電波状況により作動する場合があります。
※2.電波状況により、作動距離が短くなる場合があります。●電波状況により、機能が使えなくなる場合があります。●0~40cmの範囲は作動しない場合があります。

楽楽電気錠システムの特長

利便性

キーを取り出す・回す操作が不要。

リモコンをバッグなどに入れたまま
タッチボタンを押すだけなので、
鍵を取り出して回すという操作が不要です。

どなたにも使いやすい優れた操作性。

複雑な操作が不要なので、小さなお子さまからお年寄りまで、
ご家族全員に快適にお使いいただけます。

持ち運びやすいサイズのリモコン。

リモコンは持ち運びやすいコンパクトサイズなので、
バッグやポケットに入れてもスペースをとりません。

※最大8個まで登録可能です。



防犯性

カギのかけ忘れを防ぐ自動施錠機能。

「無締まり」状態を防ぐため、ドアを閉めると
上下のカギを自動施錠する機能を
備えています。

※閉め出し防止の為、
外出時には必ず鍵をお持ちください。

ピッキング対策に有効な
施錠復帰機能付。

上部か下部どちらか一方を解錠した場合、
20秒以内にもう一方も解錠しないと
自動的に施錠状態に戻るため、
ピッキングやサムターン回し対策に有効です。

サムターン回しによる
侵入をブロック。

サムターンの脱着が可能なので、
外出時や就寝時に取り外して
おけば、サムターンを操作して
解錠される心配がありません。



2ロックで防犯効果がアップ。

錠をハンドルの上下2ヶ所に設けることで、
ピッキング等による不正解錠を困難にし、
防犯効果を高めます。

室内側からの解錠操作をスムーズにするランクアッププラン

電気錠解錠ボタン
プラン

室内側に、リビング等に居ながらにして
解錠できる解錠ボタンを設置。室内側から
の解錠操作がスムーズに行えます。



インターホンを押す。

ファイブキー
プラン

室外側に設置したファイブキーにより、
リモコンを持っていなくても暗証番号
で解錠可能。室内側には、リビング等に
居ながらにして解錠できる解錠スイッチ
を設けています。



リモコンはカバンやポケットの中に入れてたまま。

暗証番号を押す。

TVインターホン
プラン

JEMAアダプター対応のインターホン
と連動可能なプランです。

別途手配となります



インターホンを押す。

楽楽電気錠システム仕様(ランクアッププラン) [100V通電式]配線工事が必要。

プラン名	防犯配慮		配線設備工事		室内から解錠操作		帰宅時の解錠操作					来訪者確認		基本構成	+ランクアップ部位	+オプション部位	手動錠との価格差 (オプションのぞく)					
	認め忘れ不正解錠防止	自動施錠	施錠復帰機能	施錠追従機能	電源工事	屋内配線	JEM-A規格	操作表示器(外出解錠専用)	操作表示器(コントロール)	タッチ	リモコン	扉に近づく自動解錠	鍵クイックをかざす					暗証番号入力	指紋認証	ガードアーム	TVインターホン	
+電気錠解錠プラン ※TVドアホンの追加可能	●	●	●	●	●	●	●	●	●	※1	●	●	●	●	●	●	●	※	基本構成 楽楽電気錠システム ベーシックプラン	電気錠解錠ボタン	TVドアホン(別途手配) + TVドアホン用増設機器(別途手配) + 専用リモコン(追加手配) ※ ¥8,900 ※最大8個まで	ベーシックプラン ¥128,000 + ¥12,000
+ファイブキープラン ※TVドアホンの追加可能	●	●	●	●	●	●	●	●	●	※1	●	●	●	●	●	●	●	※	//	電気錠コントローラ + ファイブキー	TVドアホン(別途手配) + TVドアホン用増設機器(別途手配) + 電気錠解錠ボタン + 専用リモコン(追加手配) ※ ¥6,500 ¥8,900 ※最大8個まで	ベーシックプラン ¥128,000 + ¥89,800
+TVインターホンプラン	●	●	●	●	●	●	●	●	●	※1	●	●	●	●	●	●	●	※	//	TVドアホン(別途手配)	TVドアホン用増設機器(別途手配) + 専用リモコン(追加手配) ※ ¥8,900 ※最大8個まで	ベーシックプラン ¥128,000 + TVドアホンセット(別途)

※1:タッチモードの場合(切替可能) ※2:スルーモードの場合(切替可能) ※アイホン(株)社製となります。(別途手配) ※TVドアホンにつきましてはJEM-A対応商品から選択願います。 価格はPSシリンドアタイプの場合です。

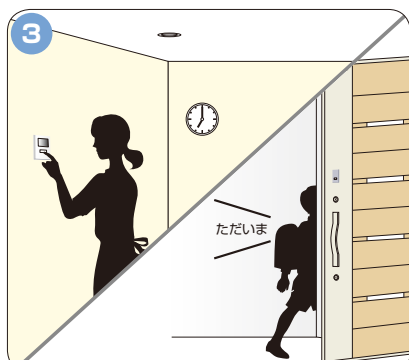

解錠ボタンを押す。/ドアの2つのロックを自動で同時に解錠。

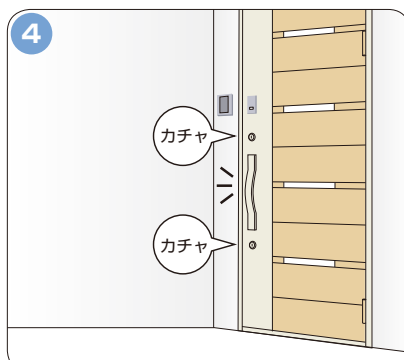

ドアが閉まると自動施錠されます。

室内側



電気錠解錠ボタン



ドアの2つのロックを自動で同時に解錠。

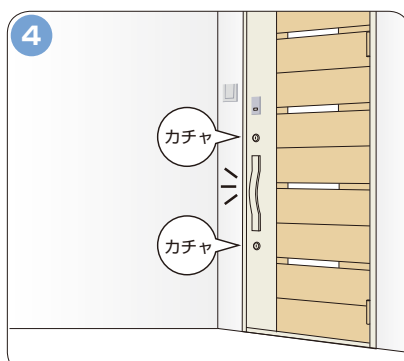

ドアが閉まると自動施錠されます。

室外側



ファイブキー (壁付)



インターホンに付属の解錠ボタンを押す。/ドアの2つのロックを自動で同時に解錠。

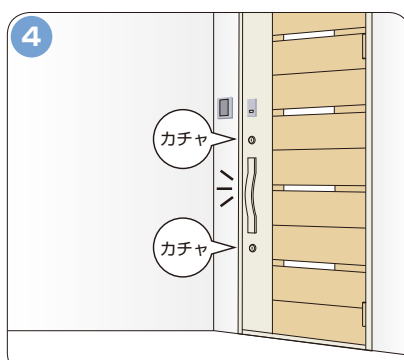

ドアが閉まると自動施錠されます。

室内側



TVドアホン

室外側



高い拡張性を持つ、制御回路一体型の電気錠。

従来、電気錠の操作のために別途必要だった制御回路を、電気錠本体に組み込み一体化。そのため、タッチキー、ノンタッチキーなどのID機器^{*}や様々なオプション機器との組み合わせを可能にし、使い方の可能性を大きく広げました。また、操作盤とリーダー、電気錠間はすべて通信制御方式を採用。

電気錠に制御機能を集約し、錠前の暴力破壊耐力も向上させました。

^{*}IDキー、ID機器:ここでは従来のシリンダーや鍵以外に利便性や防犯性に配慮した様々な認証キー(機器)の総称としています。

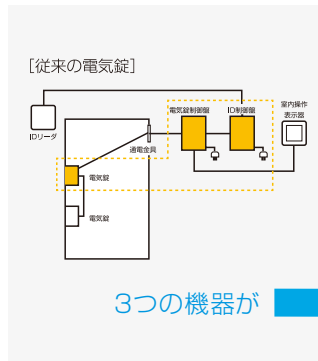

3つの機器が

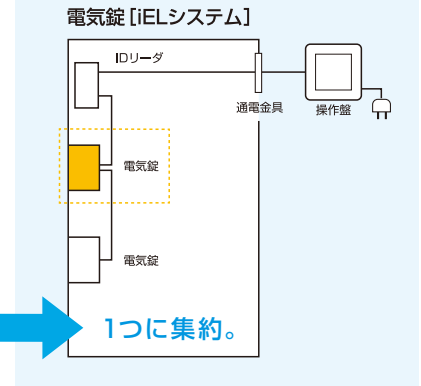

1つに集約。

■ iELの特長

防犯性に配慮した高度なシステムで、安全な暮らしを実現いただけます。

施錠忘れを防げる施錠追従機能

キーまたはサムターンで上部の電気錠を施錠すると、下部の電気錠も同時に施錠。施錠忘れを防ぎます。

○タッチキー、ノンタッチキーなどのIDキーで操作すると2つの電気錠が同時に施解錠します。



ピッキング対策に有効な施錠復帰機能

キーまたはサムターンで一方の電気錠を解錠した場合、20秒以内にももう一方の電気錠を解錠しないと自動的に施錠状態に戻ります。ピッキングやサムターン回し対策に有効です。

○タッチキー、ノンタッチキーなどのID認証キーで操作すると2つの電気錠が同時に施解錠します。



暴力破壊行為に強いカマ式デッドボルト錠

デッドボルトが鎌形状になっているので、パール攻撃のような暴力破壊行為に対しても高い防犯性能を発揮。また、カマ式デッドボルト錠自体は耐押し込み強度、耐側圧強度とも10,000N以上と頑丈な作りになっています。



脱着式サムターンを標準装備

サムターン回し等の犯罪を防ぐためにサムターンの取り外しをボタン一つで可能にしました。

外出時、就寝時に取り外しておけば、サムターンを操作できないので侵入犯も解錠できません。

○iELシステムの場合、主錠・補助錠共に脱着式サムターン仕様となります。



サムターン(つまみ)が装着されている状態です。



下部ボタンを押しながら、サムターン(つまみ)を取り外します。

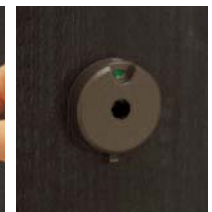

取り外した状態です。サムターン回し等の犯罪を防ぐことができます。

iEL電気錠システムは3タイプの基本プランと、4タイプのランクアッププランをご用意しています。

基本プラン

ノンタッチキー

**IDキーをかざして
カンタン解錠!**

ノンタッチタグキーをリーダーにかざすだけで施解錠できる電気錠システムです。

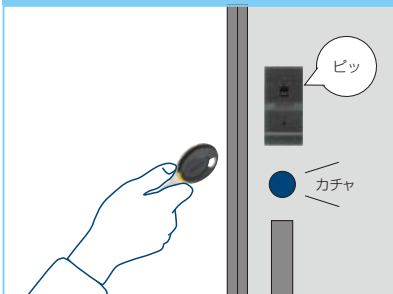

タッチキー

**ワンタッチで
カギが開く!**

タッチキーをポケット、バッグ等に入れたままリーダーに指をタッチするだけで施解錠できる電気錠システムです。



ケイタイキー

**ケイタイをかざして
ピッと解錠!**

ケイタイ電話をリーダーにかざすだけで施解錠できる電気錠システムです。



ランクアッププラン

室外側

テンキー

ノンタッチキー・タッチキー・ケイタイキープランと同様の施解錠ができ、かつテンキーで暗証番号をプッシュして解錠できるシステムです。

[テンキー]



室外側

指紋錠システム

ノンタッチキー・タッチキー・ケイタイキープランと同様の施解錠ができ、かつ照合ユニットに指先でタッチするだけで解錠できるシステムです。

[照合ユニット]



室内側

表示器セット

操作表示器を接続することで、複数の部屋で施解錠操作が可能。最大3台まで接続できます。

[操作表示器]



室内側

TVインターホン

ノンタッチキー・タッチキー・ケイタイキーにJEM-A対応のTVインターホンを接続することが可能です。各インターホンメーカーのカタログをご参照の上、JEM-A対応をお選びください。

[TVインターホン]



カメラ付玄関子機 モニター付親機 ワイヤレス増設親機+充電器

ノンタッチキー

IDキーをかざしてカンタン解錠!

ノンタッチタグキーをリーダーにかざすだけで施解錠できる電気錠システムです。
かざすだけなので、時間も取られず、スムーズに楽々解錠できます。

○室内側での施解錠はサムターン、操作盤にて操作願います。

お願い

ID (認証) キーにはIDチップが内蔵されており、リーダー内蔵アンテナの構造上、IDキーが検知されにくい場合があります。その場合、IDチップが検知範囲に入るようにIDキーの位置を左右にずらしてご使用ください。

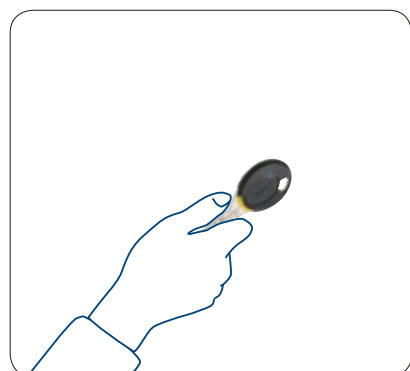
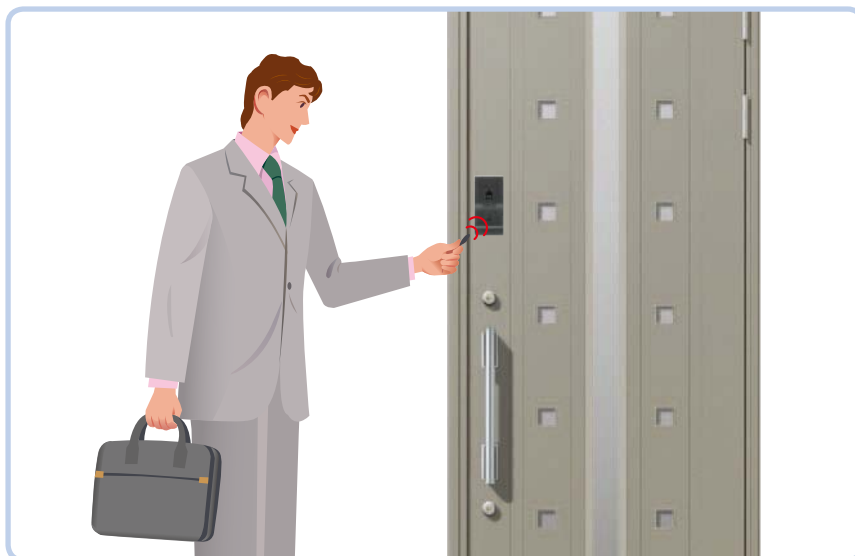

タグキーを持って。

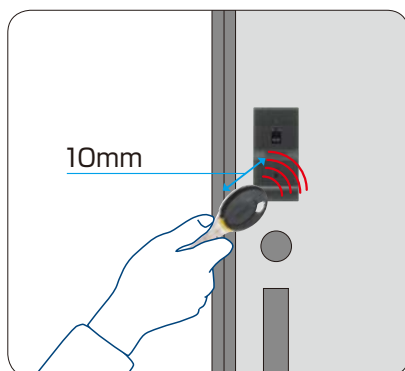

リーダーにかざす。(キーヘッドを縦にした状態でリーダー下ボタンのマークを目印に10mm以内に近づける。)

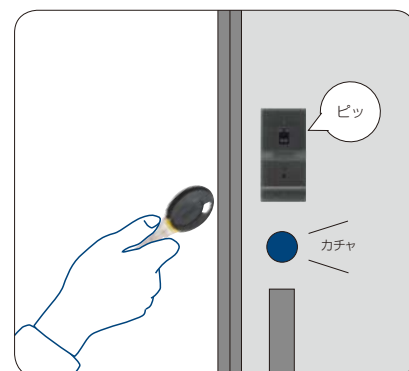

ピッと音がして(ブザー設定無しの場合は音はしません)解錠します。

ノンタッチキープラン

構成部材・部品

iEL電気錠用 枠	iEL電気錠用 本体・子扉	iEL電気錠用 シリンダーセット	共通ハンドルセット 2型
ノンタッチタグ	ノンタッチキーリーダー	iEL操作盤セット	○ノンタッチキーは最大8個まで登録可能です。 ○ハンドルは数種からお選びいただけます。

ノンタッチキープランを使用の場合

手動錠との差額 **¥187,000**

算出方法 (フェイスGA型 3.3尺単体 アングル付き K4仕様にノンタッチキープランを組み合わせた場合)

手動錠ドアセット価格 フェイスGA型3.3尺単体 ¥290,000	-	手動錠セット価格 ハンドルセット2型 ¥55,000	+	枠・本体差額 ¥22,000	+	ノンタッチキープラン ¥220,000	=	iEL電気錠ドアセット価格 ¥477,000
---	---	----------------------------------	---	-------------------	---	------------------------	---	---------------------------

タッチキー

ワンタッチでカギが開く!

タッチキーをポケット、バッグ等に入れたままリーダーに指をタッチするだけで施錠できる電気錠システムです。

電波方式なので、カギを取り出す必要が無く、ワンタッチで簡単に解錠できます。

- 室内側での施錠はサムターン、操作盤にて操作願います。

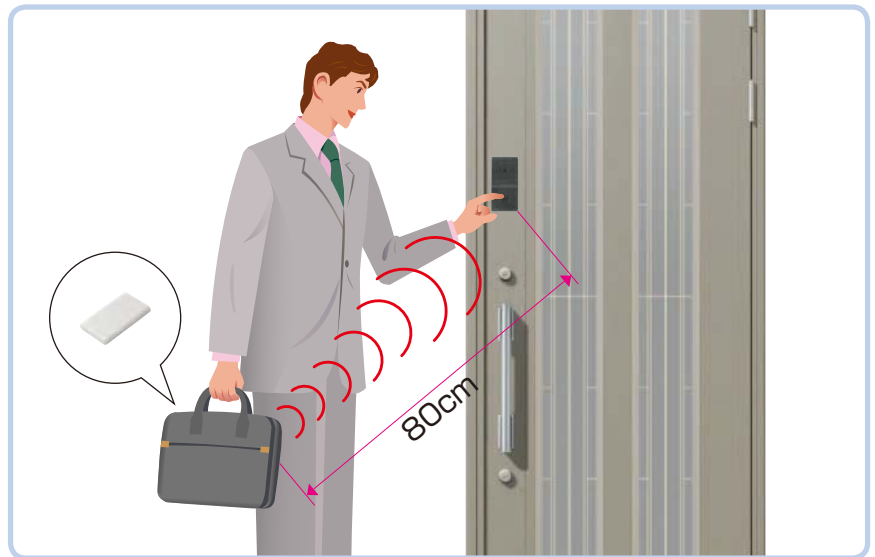

キーをバッグにいれたまま。

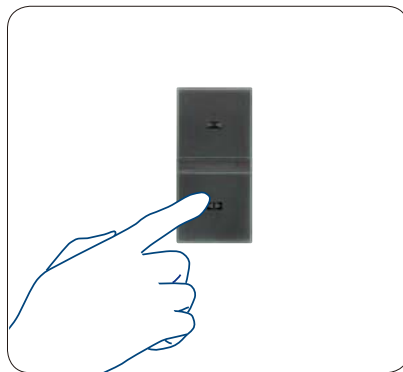

リーダーに指をタッチ。

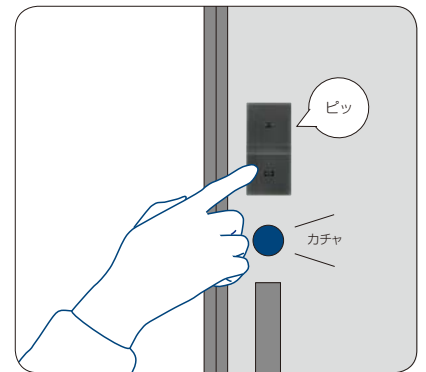

ピッと音がして(ブザー設定無しの場合は音はしません)解錠します。

- iELを選択する場合、ガードアーム錠が付きません。別途インターホン等をご採用ください。

タッチキープラン

構成部材・部品

iEL電気錠用 枠	iEL電気錠用 本体・子扉	iEL電気錠用 シリンダーセット	共通ハンドルセット 2型
タッチキーケース	タッチキーリーダー	iEL操作盤セット	

- タッチキーとタッチキーリーダーの感知距離の目安は80cmです。設置状況により短くなることもございますので、ご注意ください。
- タッチキーは最大8個まで登録可能です。
- タッチキーケースには、万一の場合に使える手動用PSキー(子鍵)が入られます。
- ハンドルは数種からお選びいただけます。

タッチキープランを使用の場合

手動錠との差額 **¥222,000**

算出方法 (フェイスGA型 3.3尺単体 アングル付き K4仕様にタッチキープランを組み合わせた場合)

手動錠ドアセット価格 フェイスGA型3.3尺単体 ¥290,000	-	手動錠セット価格 ハンドルセット2型 ¥55,000	+	枠・本体差額 ¥22,000	+	タッチキープラン ¥255,000	=	iEL電気錠ドアセット価格 ¥512,000
---	---	----------------------------------	---	-------------------	---	----------------------	---	---------------------------

- 表示価格は部材標準価格です。消費税、ガラス代(ガラス組込み商品を除く)、組立費、取付費、現場搬入費は含まれておりません。
- 納期についてはお問い合わせください。

ケイタイキー

携帯電話をかざしてカンタン解錠!

携帯電話をリーダーにかざすだけで施錠できる電気錠システムです。カギの操作が不要で、かざすだけなのでスムーズに解錠できます。

○室内側での施錠はサムターン、操作盤にて操作願います。

※携帯電話をかぎとしてご利用になるには、携帯電話でキーIDをダウンロードする必要があります(有料)。

お願い

●植込み型医療機器について

・植込み型医療機器(心臓ペースメーカー等)を装着中の方がご使用になる場合は、アウターユニットから植込み型医療機器の装着部位を12cm以上離してご使用ください。ワイヤレスICカードシステムでは、植込み型医療機器に対して影響が起ころうとの調査結果が報告されています。これは電波利用機器としての一般的な特性であり、本製品特有の特性ではありません。

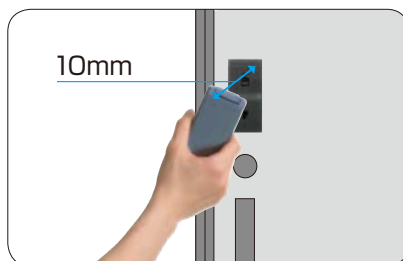
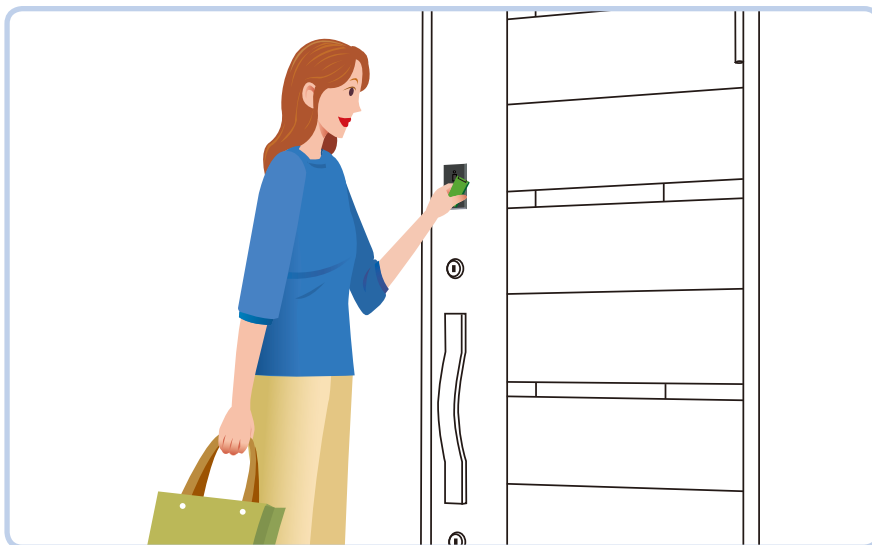

携帯電話をリーダーにかざす。
※別売りのケイタイキーカードをかざしての施錠も可能です。



ピッという音と、ランプの点灯で解錠をお知らせします。

ケイタイキープラン

構成部材・部品

iEL電気錠用 枠	iEL電気錠用 本体・子扉
iEL電気錠用 シリンダーセット	共通ハンドルセット 2型
ケイタイキーリーダー	iEL操作盤セット

○ハンドルは数種からお選びいただけます。

ケイタイキー (KEYMO)アプリダウンロード方法

- 1 URLを直接入力してください。
(URL) <http://keymo.miwa-id.jp/m/>
- 2 「iCアプリダウンロード」を選択してください。
- 3 ダウンロード規約を読み、最下にある「ダウンロード」を選択してください。
- 4 「iアプリDXは登録データを利用する事があります」と表示されますので、「YES」を選択してください。
- 5 「完了しました」と表示されますので、「OK」を選択するとダウンロードが完了します。

ケイタイキープランを使用の場合

手動錠との差額 **¥208,000**

算出方法 (フェイスGA型 3.3尺単体 アングル付き K4仕様にケイタイキープランを組み合わせた場合)

手動錠ドアセット価格 フェイスGA型3.3尺単体 ¥290,000	-	手動錠セット価格 ハンドルセット2型 ¥55,000	+	枠・本体差額 ¥22,000	+	ケイタイキープラン ¥241,000	=	iEL電気錠ドアセット価格 ¥498,000
---	---	----------------------------------	---	-------------------	---	-----------------------	---	---------------------------

高い拡張性を誇るiELシステムは、各種機器との組み合わせによる様々なプランをご用意しています。

別売部品

- ご案内**
- 共通ハンドルは他のデザインも選択が可能です。詳しくは当社営業窓口までお問い合わせください。
 - 各リーダ: 使用温度湿度 -10℃~+50℃ / 30~95% RH以下(結露氷結無きこと)
: 防水性能 防滴2型(JIS規格準拠)

ランクアッププラン

iELの防犯性をさらに高める4つのオプションをご用意しています。

テンキー

ノンタッチキー・タッチキー・ケイタイキープランと同様の施解錠ができ、かつテンキーで暗証番号をプッシュして解錠できるシステムです。

【テンキー】



構成部品・部品

テンキー

ノンタッチキー・タッチキー・ケイタイキーの標準価格に
+ ¥115,900

表示器セット

操作表示器を接続することで、複数の部屋で施解錠操作が可能。最大3台まで接続できます。

○操作表示器を2個取り付ける場合は「操作表示器セット」が2セット必要となります。

【操作表示器】



構成部品・部品

操作表示器

ノンタッチキー・タッチキー・ケイタイキーの標準価格に
+ ¥18,000

指紋錠システム

ノンタッチキープラン、タッチキープランと同様の施解錠ができ、かつ照合ユニットに指先でタッチするだけで解錠できるシステムです。指先が鍵そのものになるので鍵を持たずに気軽に外出できます。

- お願い**
- 指紋錠システムでの施錠はできません。
 - オートロックの設定は現場にて変更できます。
 - 使用温度範囲 0℃~40℃ (結露なきこと)
 - 日光が直接当たらない所に設置願います。
(液晶画面が見えづらくなる場合があります)

【照合ユニット】



構成部品・部品

指紋錠照合ユニット

ノンタッチキー・タッチキー・ケイタイキーの標準価格に
+ ¥350,000



TVインターホン

ノンタッチキー・タッチキーにJEM-A対応のTVインターホンを接続することが可能です。各インターホンメーカーのカタログをご参照の上、JEM-A対応をお選びください。

【TVインターホン】



カメラ付玄関子機 モニター付親機 ワイヤレス増設親機+充電器

構成部品・部品

JEM-A配線ケーブル

TVドアホンセット(別途)

増設親機、玄関子機(別途)

ノンタッチキー・タッチキー・ケイタイキーの標準価格に
**+ TVドアホンセット(別途)
+ 増設親機、玄関子機(別途) + ¥6,000**



●表示価格は部材標準価格です。消費税、ガラス代(ガラス組込み商品を除く)、組立費、取付費、現場搬入費は含まれておりません。●納期についてはお問い合わせください。

電気錠(電池・電気)システム仕様一覧

システム名	プラン名	防犯配慮		配線設備工事		室内から解錠操作		帰宅時の解錠操作					来訪者確認		特長				
		締め忘れ不正解錠防止	自動施錠	施錠復帰機能	施錠追従機能	電源工事	屋内配線	JEM-A規格	操作盤(電気錠・モニター)	操作表示(外出用解錠ホシ)	タッチ	リモコン	扉に近づくと自動解錠	鍵(タイプ)をかざす		暗証番号入力	指紋認証	カードアーム	TVインターホン
簡単電池錠システム(電池錠) 【乾電池式】 配線工事は必要ありません。	ベーシックプラン	●								●	●						●	電波リモコンで離れたところからの施錠とリモコンをポケットやバックに入れたままドアに近づきドアのタッチボタンを押して解錠できる電池錠のシステム。面倒な配線工事は必要ありません。	
楽楽電気錠システム(電気錠) 【100V通電式】 配線工事が必要。	ベーシックプラン	●			●	●	●			※1	●	●					●	電波リモコンで離れたところからの施錠。リモコンをポケットやバックに入れたままドアに近づきドアのタッチボタンを押すか(タッチモード)・近づきだけで解錠(スルーモード)の2通りの開け方が切替にて可能な電気錠のシステム。	
	ランクアップ	+電気錠解錠プラン ※TVドアホンの追加可能	●			●	●	●		●	●	●						●	室内側に、リビング等に居ながら解錠できる解錠ボタンを設置。室内側からの解錠操作がスムーズに行えます。
		+ファイブキープラン ※TVドアホンの追加可能	●			●	●	●	●	●	●	●			●			●	室外側の壁に設置したファイブキーにより、リモコンを持っていなくても暗証番号で解錠可能です。
		+TVインターホンプラン	●			●	●	●			●	●						●	インターホンでの呼び出しの際、室内のモニターで来訪者を確認してから解錠できる安心のプランです。
iEL電気錠システム 【100V通電式】 配線工事が必要。	基本プラン																	100V通電タイプの電気錠、JEM-A端子を通してのさまざまな拡張が可能。解錠方式はタッチキーとノンタッチキーシステム、お財布携帯(フェリカ)の3システムを設定(併用は不可能)。セキュリティとの連動や将来のネットワーク対応へも配慮しています。	
	タッチキープラン	●	●	●	●	●	●	●	●	●							●		
	ノンタッチキープラン	●	●	●	●	●	●	●	●					●			●		
	ケイタイキープラン	●	●	●	●	●	●	●	●					●			●		
	ランクアップ	+テンキープラン	●	●	●	●	●	●	●	●	●				●	●			●
+指紋錠プラン		●	●	●	●	●	●	●	●	●				●	●	●	●	標準の解錠方式以外に室内側の指紋認証+テンキー操作盤を設定したプラン。締め出し防止を配慮し、オートロック設定でのご使用でも鍵を持たずに外出が出来ます。	
+表示器セットプラン		●	●	●	●	●	●	●	●	●								標準の解錠方式以外に操作表示器を接続することで複数の部屋で施錠操作が可能になります。	
+TVインターホンプラン		●	●	●	●	●	●	●	●								●	標準の解錠方式以外にJEM-A対応のTVインターホンを接続することが可能。室内のモニターで来訪者を確認してから解錠できる安心のプランです。	

※1:タッチモードの場合(切替可能) ※4:事前にIDを登録した携帯により解錠
 ※2:スルーモードの場合(切替可能) ※5:タッチまたはノンタッチを選択の上、発注が必要(切替不可能)
 ※3:登録のタグまたはタグキーにより解錠

基本構成	+ランクアップ部位	+オプション部位	手動錠との価格差 (オプションのぞく)
専用枠 + 専用ドア本体(子ドア) + 共通ハンドルセット + 単電池錠用シリンダー(PSタイプ) <small>※他KABAタイプ、WXタイプも選択可能です</small> + 単電池錠セット <small>※リモコン2個入</small>	—	専用リモコン(追加手配) ¥8,900 <small>※最大8個まで</small>	+ ¥73,000
専用枠 + 専用ドア本体(子ドア) + 共通ハンドルセット + 楽楽電気錠用シリンダー(PSタイプ) <small>※他KABAタイプ、WXタイプも選択可能です</small> + 楽楽電気錠セット(インターフェイスユニット) <small>※リモコン2個入</small>	—	専用リモコン(追加手配) ¥8,900 <small>※最大8個まで</small>	+ ¥128,000
専用枠 + 専用ドア本体(子ドア) + 共通ハンドルセット + 楽楽電気錠用シリンダー(PSタイプ) <small>※他KABAタイプ、WXタイプも選択可能です</small> + 楽楽電気錠セット(インターフェイスユニット) <small>※リモコン2個入</small>	電気錠解錠ボタン	TVドアホン増設機器(別途手配) + TVドアホン増設機器(別途手配) + 専用リモコン(追加手配) ¥8,900 <small>※最大8個まで</small>	ベーシックプラン ¥128,000 + ¥12,000
専用枠 + 専用ドア本体(子ドア) + 共通ハンドルセット + 楽楽電気錠用シリンダー(PSタイプ) <small>※他KABAタイプ、WXタイプも選択可能です</small> + 楽楽電気錠セット(インターフェイスユニット) <small>※リモコン2個入</small>	電気錠コントローラー + ファイブキー	TVドアホン増設機器(別途手配) + TVドアホン増設機器(別途手配) + 外出用解錠ボタン + 専用リモコン(追加手配) ¥6,500 ¥8,900 <small>※最大8個まで</small>	ベーシックプラン ¥128,000 + ¥89,800
専用枠 + 専用ドア本体(子ドア) + 共通ハンドルセット + 楽楽電気錠用シリンダー(PSタイプ) <small>※他KABAタイプ、WXタイプも選択可能です</small> + 楽楽電気錠セット(インターフェイスユニット) <small>※リモコン2個入</small>	TVドアホン(別途手配) <small>※</small>	TVドアホン増設機器(別途手配) + 専用リモコン(追加手配) ¥8,900 <small>※最大8個まで</small>	ベーシックプラン ¥128,000 + TVドアホンセット(別途)
専用枠 + 専用ドア本体(子ドア) + 共通ハンドルセット + iEL電気錠用ユニット(PSシリンダー) + iEL操作盤セット + タッチキーリーダー + タッチキーケース	—	タッチキーケース(追加手配) ¥29,000 + 操作表示器 ¥18,000 <small>※最大3台まで</small>	+ ¥222,000
専用枠 + 専用ドア本体(子ドア) + 共通ハンドルセット + iEL電気錠用ユニット(PSシリンダー) + iEL操作盤セット + ノンタッチキーリーダー + ノンタッチタグ	—	ノンタッチタグ(追加手配) ¥8,000 + 操作表示器 ¥18,000 <small>※最大3台まで</small>	+ ¥187,000
専用枠 + 専用ドア本体(子ドア) + 共通ハンドルセット + iEL電気錠用ユニット(PSシリンダー) + iEL操作盤セット + ケイタイキーリーダー	—	ケイタイキーカード(別途手配) + 操作表示器 ¥18,000 <small>※最大3台まで</small>	+ ¥208,000
タッチキー or ノンタッチキー or ケイタイキープランの基本構成	テンキー + 配線ケーブル 2C	TVドアホン増設機器(別途手配) + TVドアホン増設機器(別途手配) + 操作表示器 ¥18,000 <small>※最大3台まで</small>	タッチキー or ノンタッチキー or ケイタイキー基本プラン + ¥115,900
タッチキー or ノンタッチキー or ケイタイキープランの基本構成	指紋錠システム	TVドアホン増設機器(別途手配) + TVドアホン増設機器(別途手配) + 操作表示器 ¥18,000 <small>※最大3台まで</small>	タッチキー or ノンタッチキー or ケイタイキー基本プラン + ¥350,000
タッチキー or ノンタッチキー or ケイタイキープランの基本構成	操作表示器 <small>※最大3台まで</small>	TVドアホン増設機器(別途手配) + TVドアホン増設機器(別途手配) + 操作表示器 ¥18,000 <small>※最大3台まで</small>	タッチキー or ノンタッチキー or ケイタイキー基本プラン + ¥18,000
タッチキー or ノンタッチキー or ケイタイキープランの基本構成	JEM-A配線ケーブル + TVドアホン(別途手配) + TVドアホン増設機器(別途手配) <small>※</small>	操作表示器 ¥18,000 <small>※最大3台まで</small>	タッチキー or ノンタッチキー or ケイタイキー基本プラン + TVドアホンセット(別途)増設機器交換子機(別途) + ¥6,000

※アイホン(株)社製となります。(別途手配)

※TVドアホンにつきましてはJEM-A対応商品から選択願います。

価格はPSシリンダータイプの場合です。

●表示価格は部材標準価格です。消費税、ガラス代(ガラス組込み商品を除く)、組立費、取付費、現場搬入費は含まれておりません。●納期についてはお問い合わせください。

電動錠システム仕様一覧

簡単電池錠システム

プラン名	システム体系表
ベーシックプラン 手動錠との差額 + ¥73,000	<p>電気配線不要</p>

楽楽電気錠システム

プラン名	システム体系表
ベーシックプラン 手動錠との差額 + ¥128,000	<p>インターフェイスユニット</p>
ベーシックプラン + 電気錠解錠ボタンプラン 手動錠との差額 + ¥140,000	<p>インターフェイスユニット</p> <p>電気錠解錠ボタン</p>
ベーシックプラン + ファイブキープラン 手動錠との差額 + ¥217,800	<p>ファイブキー</p> <p>インターフェイスユニット</p> <p>電気錠コントローラー</p> <p>※</p>
ベーシックプラン + TVインターホンプラン 手動錠との差額 + TVドアホンセット(別途) + 増設親機玄関子機(別途) + ¥128,000	<p>カメラ付玄関子機</p> <p>インターフェイスユニット</p> <p>TVインターホン</p> <p>※</p> <p>モニター付親機 ワイヤレス増設親機+充電器</p>

※部はアイホン(株)社製となります。

アイホン(株)社製品のお問合わせ先

●修理のご相談/アイホン株式会社「修理受付センター」 電話番号:0120-037-704

●お取扱いなどのご相談/アイホン株式会社「お客様ご相談窓口」 電話番号:0120-141-092

(※携帯電話からのご相談はできません)

WFS-2AED-T ¥98,000 (税別)

カメラ付玄関子機とモニター付親機とポータブル増設親機各1台

ご案内 ●共通ハンドルは他のデザインも選択が可能です。
詳しくは当社営業窓口までお問い合わせください。

別売部品

プラン名		システム体系表	
基本プラン	ノンタッチキープラン 手動錠との差額 + ¥187,000*		AC100V iEL操作盤
	タッチキープラン 手動錠との差額 + ¥222,000*		AC100V iEL操作盤
	ケイタイキープラン 手動錠との差額 + ¥208,000*		AC100V iEL操作盤
基本プラン+ランクアッププラン	ノンタッチキー 又は タッチキー 又は ケイタイキープランに + テンキー 基本プランとの差額 + ¥115,900		AC100V iEL操作盤
	ノンタッチキー 又は タッチキー 又は ケイタイキープランに + 指紋錠システム 基本プランとの差額 + ¥350,000		AC100V iEL操作盤 制御ユニット 指紋錠照合ユニット
	ノンタッチキー 又は タッチキー 又は ケイタイキープランに + 表示器セット 基本プランとの差額 + ¥18,000		AC100V iEL操作盤 操作表示器
	ノンタッチキー 又は タッチキー 又は ケイタイキープランに + TVインターホン 基本プランとの差額 + TVドアホンセット(別途) + 増設親機玄関子機(別途) + ¥6,000		AC100V iEL操作盤 JEM-A カメラ付玄関子機 モニター付親機 ワイヤレス増設親機+充電器
	※差額はハンドル2型(外観シルバー-内観ブラウン)の場合です。	WFS-2AED-T ¥98,000(税別) カメラ付玄関子機とモニター付親機とポータブル増設親機各1台	

●表示価格は部材標準価格です。消費税、ガラス代(ガラス組込み商品を除く)、組立費、取付費、現場搬入費は含まれておりません。●納期についてはお問い合わせください。

電気錠使用上・施工上のご注意とご案内

■ 使用上のご注意

詳細につきましては商品に付属の取扱い説明書を参照願います。

共通

本システムは微弱電波を使用しております。心臓ペースメーカー等の医療機器を使用している方は、医師や医療機器製造メーカーへ影響をご確認いただきながらご使用ください。

専用リモコン・タッチキー端末は受信ユニットから2.5m以内の場所には置かないでください。

(2階・隣の部屋でも影響を受けます)感知範囲内に端末がある場合、外部から解錠出来る状態になってしまいます。

※専用リモコンの場合、ボタンの長押し(3秒)でリモコンの電池をON/OFFできます。

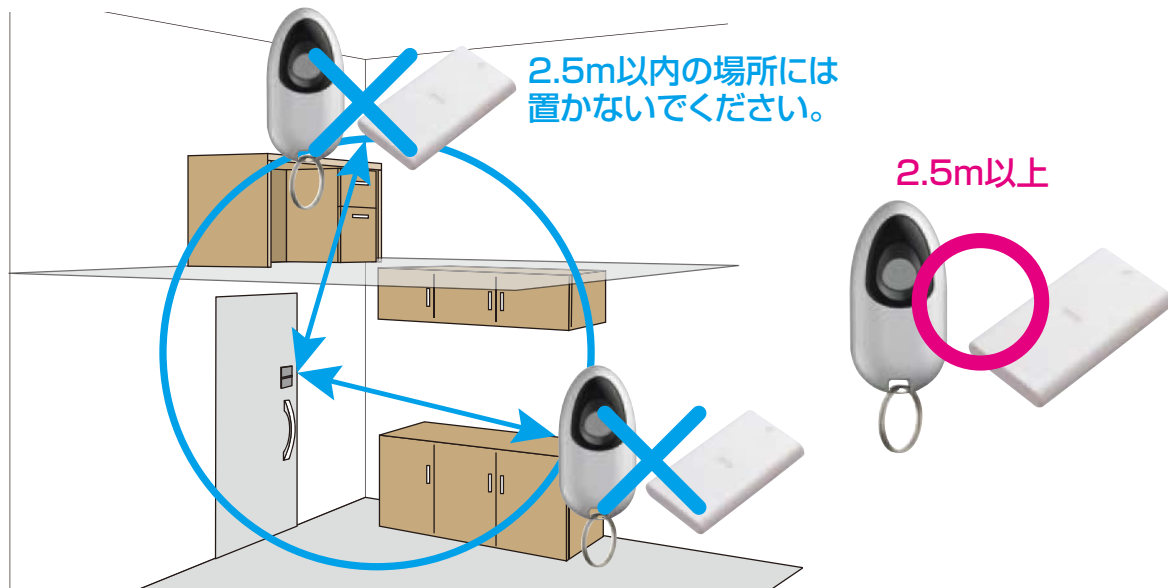

共通

外に出る際は専用リモコン・タッチキー・ノンタッチキーだけでなく、必ず通常の鍵もお持ちください。電池切れ・停電・故障時など解錠できなくなる恐れがあります。(自動施錠機能設定時、閉め出し防止の為、外出時には必ず鍵をお持ちください。)

電池

専用リモコン(単電池・楽楽電気)・単電池錠の受信ユニットおよびiEL電気錠のタッチキーについては、使用環境により、所定期間未滿に電池切れになる場合があります。定期的な電池交換をおすすめします。「作動距離が短くなってきた・反応が遅くなってきた」と感じたら、早めに電池を交換してください。

単電池錠の場合、専用リモコン・受信ユニットの電池寿命は通常の使用(10回/日程度)で約1年です。

タッチキーの場合、タッチキーの電池寿命は通常の使用(10回/日程度)で約1年です。

お買い上げ時に付属の電池はモニター用電池ですので、寿命は所定期間未滿です。

電池交換については、製品に付属の取扱説明書に従い、正しく交換をお願いします。

※タッチキー:ボタン型リチウム電池CR2016 x 2個

※かんたん電池(受信ユニット):アルカリ単三電池 x 8本

※専用リモコン:ボタン型リチウム電池CR2032 x 1個

電池切れの場合の操作

(タッチキーの場合)

本機は、急な電池切れの場合の応急処置方法として【電池レス機能】を持っています。電池が切れた場合でも、IDキーをリーダーにかざす(接触させる)ことで、IDキーとリーダー間の送受信が可能となります。

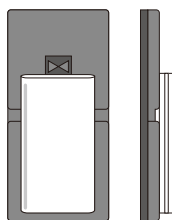

- ①IDキーをリーダーにかざす。この時【左図】のようにして接触させてください。IDキーが斜めになっていたり、リーダーより離れていたりするとIDキーとリーダーが通信できず解錠(施錠)できない場合があります。
- ②IDキーをリーダーより離す。
- ③リーダーの下(上)ボタンを押して解錠(施錠)する。

紛失時

専用リモコンおよび各IDキー(タッチキー・ノンタッチキー・ケイタイキー)を紛失した場合、付属の取り扱い説明書をご覧の上、登録してあるキーを全て抹消の上、使用するキーを全て再登録してください。

■ 施工上のご注意

電気錠

電気錠の場合、交流100Vを機器本体に直接接続する(電気錠の)配線・結線・取付けは電気工事士の資格が必要です。必ず電気工事店さまにご依頼ください。

電気錠の場合、誤動作・機器の保護のため、アース端子にアース(D種接地)工事を必ず実施してください。

共通

コネクタは奥までしっかり差し込み、完全に隠れるよう同梱の防水テープを巻きつけてください。
コンストラクション装置付シリンダー(封印シールのついていないシリンダー)は必ず下側に取付けてください。通電状態で上部の錠を操作すると施錠追従機能により上下ロック状態になり、工事用キーだけでは解錠できなくなる恐れがあります。(iEL電気錠の場合)

■ 使用上のご案内

商品選定について

共通

電動錠シリーズは後付けできません、事前打合せを充分に行ったうえでご注文願います。

使用環境について

共通

使用可能温度範囲は-10℃~+50℃(結露氷結なきこと)です。寒冷地では作動しなくなる恐れがあるため、風除室等を設置の上、ご使用ください。

リモコン・タッチキーは電磁波を利用した製品のため、使用環境により感知距離や反応時間が変化する場合があります。

電磁波を発生する機器

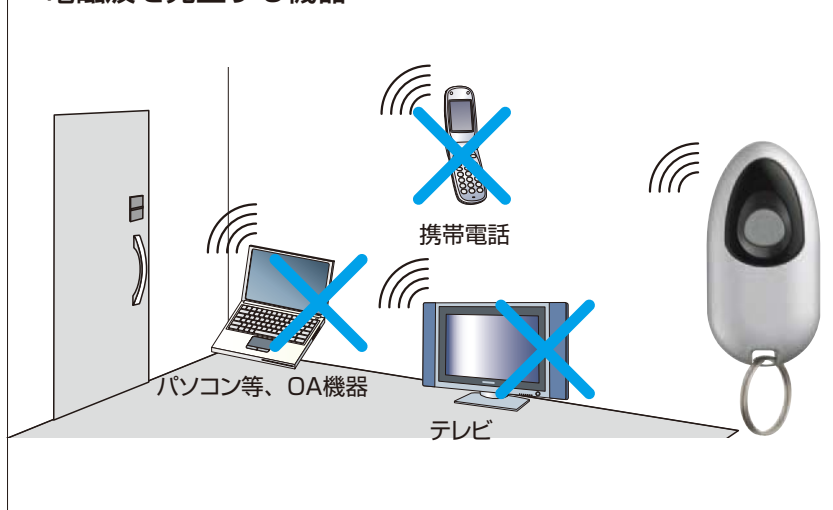

リモコン・タッチキーを携帯電話やノートパソコン、自動車用キーレスエントリー端末と一緒に携帯した場合、正常に機能しない恐れがあります。

次のような場所への設置は避けてください。

- ※高温になるところ(直射日光・直接暖房があたるところ・ボイラー等の近くなど)
- ※低温になるところ(冷凍倉庫など)
- ※通気性が悪く湿気が多いところ
- ※水・油・鉄粉・薬品などがかかる恐れのあるところ
- ※強い電波・ノイズのある環境(テレビ・パソコンなどの電化製品から1m以内)
- ※他の電波式リモコンなどの機器から1.5m以内のところ
- ※扉を開けた際に直接雨水がかかるところ



玄関ドア 電池・電気錠カタログ

■電動錠対応商品一覧

商品名	システム	簡単電池錠システム	楽楽電気錠システム	iEL電気錠システム
ジェイフォルム		●	●	●
フェイス		●	●	●
リベールⅢ		▲*	▲*	▲*
リベールⅢフォリオ		▲*	▲*	▲*
コンポーレ1800		×	×	×
クリモ19		×	×	×

※B6型・B7型・D1型は対応していません。

販売店・施工店様へのお願い

●「ご使用上のご注意とお願い」を用意しております。必ずお施主様にお渡しいただくようお願いいたします。

新日軽株式会社

本社 / 〒136-0076 東京都江東区南砂2-7-5
お客様商品相談室 ☎0120(37)2534

第2版 2009年9月

コード No. NMF389

1.R・D

<http://www.shinnikkei.co.jp>

札幌支店 ☎011(219)7511
札幌営業所 011(219)7525
旭川営業所 0166(55)6671
函館営業所 0138(45)6778
苫小牧営業所 0144(55)1791

東北支店 ☎022(771)1321
青森営業所 017(777)2161
秋田営業所 018(863)2542
盛岡営業所 019(656)4501
酒田営業所 0234(26)2888
山形営業所 023(624)1122
仙台営業所 022(771)1321
福島営業所 024(923)4923

新潟支店 ☎025(283)6681
新潟営業所 025(283)6681
長岡営業所 0258(32)6681

北関東住宅建材支店 ☎027(328)2881
群馬営業所 027(328)2882
宇都宮営業所 028(635)6671
長野営業所 026(224)2681
松本営業所 0263(26)6345
佐久営業所 0267(66)0505

関東住宅建材支店 ☎03(3842)7123
東京営業所 03(3842)7126
多摩営業所 042(527)2666
埼玉営業所 048(647)0710
水戸営業所 029(227)3415
千葉営業所 043(202)3201
柏営業所 04(7162)3535
神奈川営業所 045(814)6309
甲府営業所 055(262)1169
住宅建材課 03(3842)7127
東京直需課 03(3842)7125
埼玉直需課 048(647)0718
横浜直需課 045(814)6334

静岡支店 ☎054(289)6111
静岡営業所 054(289)6120
浜松営業所 053(463)7121
沼津営業所 055(923)9855

中部支店 ☎052(731)1911
北陸営業所 076(238)5641
東海営業所 052(731)3281
三河営業所 0564(28)6122
三重営業所 059(226)3434
住宅建材課 052(731)1308

大阪住宅建材支店 ☎06(6390)1331
大阪営業所 06(6390)1308
京滋営業所 075(601)7155
兵庫営業所 078(736)1021
南大阪営業所 072(279)2700
奈良営業所 0742(49)2331
和歌山営業所 073(441)6703
高松営業所 087(841)6661
松山営業所 089(957)3121
住宅建材課 06(6390)1470

中国支店 ☎082(544)4136
広島営業所 082(544)4136
岡山営業所 086(243)1201
山陰営業所 0859(34)1351

九州支店 ☎092(523)7007
九州営業所 092(504)8030
南九州営業所 099(269)9166
住宅建材課 092(504)8030

エクステリア商品取扱い支店
東北支店 ☎022(771)1343
関東エクステリア支店 ☎03(5677)8729
静岡支店 ☎054(289)6111
中部支店 ☎052(731)1920
大阪エクステリア支店 ☎06(6479)3232
中国支店 ☎082(544)4144
九州支店 ☎092(523)8890

- 電話番号は、移転やその他の理由で変更になる場合がありますので、ご了承ください。
- 品質向上のため予告なしに仕様を変更する場合がありますのでご了承ください。
- 印刷の特性上、実物の色調とは多少異なりますのでご了承ください。
- 表示価格は、部材標準価格です。加工費・取付費・現場搬入費・消費税は含まれておりません。
- 本誌掲載の情報および写真等を、当社の承諾なしに無断複写、複製、転載することを禁じます。
- 本カタログで使用している商品名は、新日軽(株)の商標です。

■お問い合わせ・ご用命は

新日軽はチーム・マイナス6%に参加しています。



みんなで止めよう温暖化

チーム・マイナス6%